

- Компактная конструкция
- Взаимозаменяемость с сериями:
SYJA500 ↔ VZA300
SYJA700 ↔ VZA500

Технические характеристики

Тип	SYJA300	SYJA500	SYJA700
Среда	Очищенный сжатый воздух с содержанием масла или без него		
Рабочее давление (МПа)	0.15 ~ 0.7		
Пилотное давление (МПа)	P ~ 0.7		(0.4 x P + 0.1) ~ 0.7
	где P – рабочее давление		
Рабочая температура (°C)	Макс. 60		
Монтажное положение	Произвольное		
Присоед. резьба пилотного порта	M3	M5	M5
Расход (норм. л/мин)	49	196	490
Вес (г)	18	45	80



SYJA312

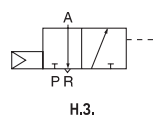

SYJA322

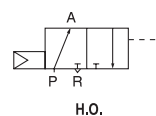

SYJA512

SYJA712

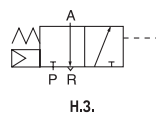

SYJA522

SYJA722

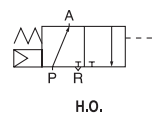

Диапазон пилотного давления

SYJA300

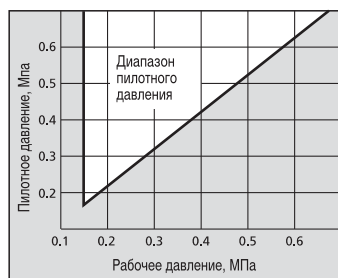

SYJA500 и 700

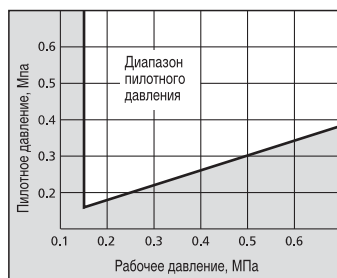

Номер для заказа

Номер для заказа	Типоразмер	Принцип действия	Присоединительная резьба
SYJA312-M3	SYJA300	Н.З.	M3
SYJA322-M3		Н.О.	
SYJA512-M5	SYJA500	Н.З.	M5
SYJA522-M5		Н.О.	
SYJA712-01F	SYJA700	Н.З.	G1/8
SYJA722-01F		Н.О.	

Информация по многосекционным плитам (от 2 до 20 секций) предоставляется по запросу.

Распределители с крепёжным угольником поставляются по запросу.

3/2 пневмораспределитель с пневмоуправлением SYJA300/500/700

Размеры

SYJA3□2-M3

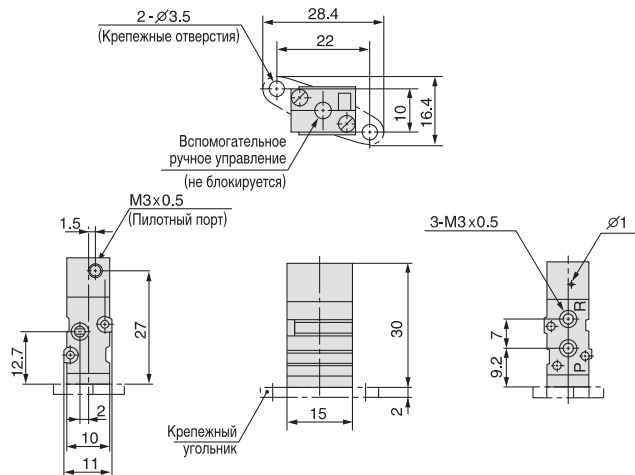

SYJA5□2-M5

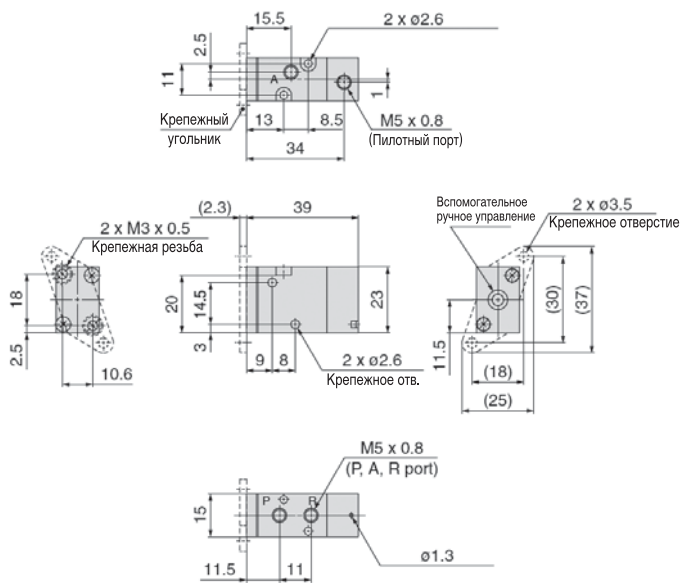

SYJA7□2-01F

